

Kurzanleitung zur Installation

1. Erforderliche Werkzeuge

Für die Installation von CM (Master-Modul) und CS (Slave-Modul) werden folgende Werkzeuge benötigt.



2. Packliste

Für CS :



Für CM :

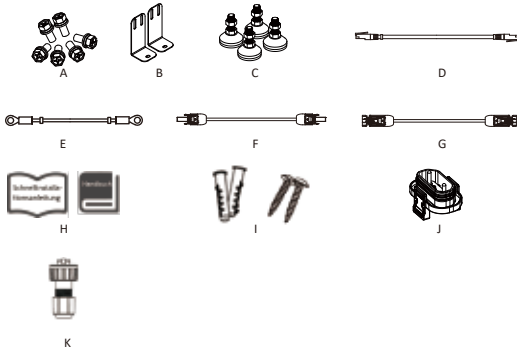

Für CM4000 (nur in den USA):



Anzahl	Artikel	Anzahl	Artikel
A	Befestigungsschraubenpaket	H	Installationsanleitung & Benutzerhandbuch
B	Befestigungswinkel	I	Erweiterungsrohr*2 & Erweiterungsschraube*2
C	Fußstütze	J	Wasserdichte Abdeckung
D	Kommunikationskabel (BMS-Wechselrichter)	K	RJ45
E	Erdungskabel	L	Abzweigdose
F	Positive DC-Ausgangskabel	M	PLUG*2
G	Negatives DC-Ausgangskabel		

3. Terminals

Für CS :

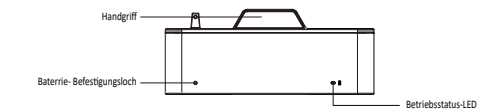

Für CM :

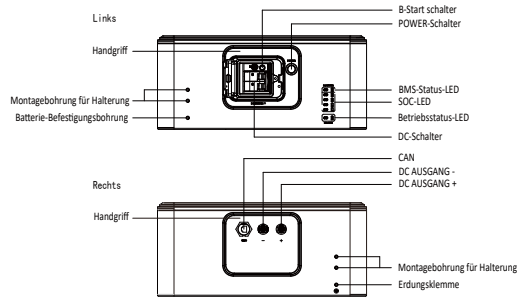

4. Installationschritte

Schritt 1

Installieren Sie einen CS mit vier Fußstützen (Element C), stellen Sie ihn auf den Boden und richten Sie ihn auf die Höhe aus. Verwenden Sie nach der Installation des Fußständers eine Wasserwaage, um die Nivellierung zu überprüfen. Setzen Sie die wasserdichte Abdeckung (Element J) in den Boden der Batterien ein und verriegeln Sie sie mit dem Clip.

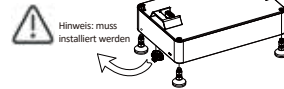

Schritt 2

Stellen Sie die Batterie 20 mm gegen die Wand. Hinweis: Achten Sie darauf, dass sich die Betriebsstatus-LED auf der linken Seite befindet, wenn Sie das Batteriemodell betrachten.

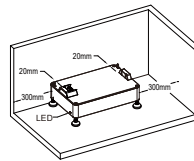

Schritt 3

Stapeln Sie die Batterien eine nach der anderen.

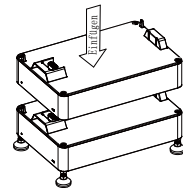

Schritt 4

Bringen Sie die beiden Befestigungsbügel (Pos. B) in der Nähe der Wand an und montieren Sie sie auf beiden Seiten der Batterie.

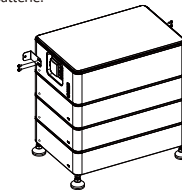

Schritt 5

Markieren Sie die Wand durch das Loch in der Halterung.

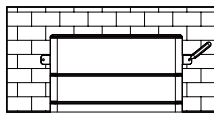

Schritt 6

Stanzten Sie nach dem Entfernen des CM. Bohren Sie die Löcher mit einer elektrischen Bohrmaschine, stellen Sie sicher, dass die Löcher mindestens 50 mm tief sind, und ziehen Sie dann die Dehnungsröhre fest (Element I).

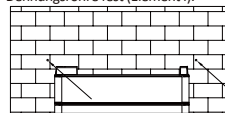

Schritt 7

Nachdem Sie CM wieder gestapelt haben, befestigen Sie die Batterie an der Wand.

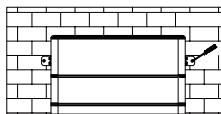

Schritt 8

Befestigen Sie die Schraubenpakete (Pos. A) auf beiden Seiten der Batterie, und die Installation ist abgeschlossen.

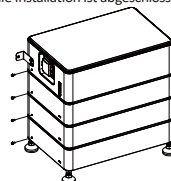

Hinweis: Bitte stellen Sie sicher, dass jedes System 1 CM und 1 CS enthält. CS weniger als 6 (1~6) Stück:

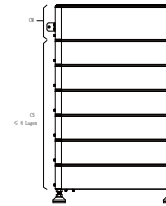

Für CM4000 (nur in den USA):

Hinweis: Bitte stellen Sie sicher, dass jedes System 1 CM und 1 CS enthält. CS weniger als 4 (1~4) Stück:

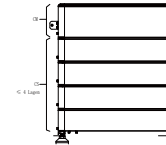

Die Installation der Anschlussdose und der Kabelverschraubung entnehmen Sie bitte

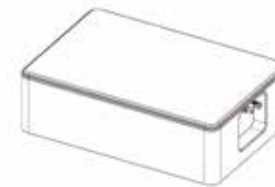

Für CM4000 (nur in den USA):

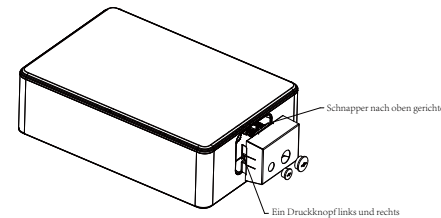

5. Verdrahtungsschritte

A: Schließen Sie den Wechselrichter an, um sicherzustellen, dass die Verdrahtung korrekt ist, wie in der Abbildung unten dargestellt. Hinweis: Die Verdrahtung des Wechselrichters entnehmen Sie bitte dem Benutzerhandbuch des Wechselrichters.

Für die Verwendung im Freien verwenden Sie bitte Artikel K und gehen wie folgt vor Schritte zum Anschluss:

Schritt 1: Bereiten Sie ein Standard-Netzwerkkabel und einen Kabelstecker vor und führen Sie das Netzwerkkabel durch den Kabelstecker.



Schritt 2: Crimpen Sie das Kabel mit einem RJ45-Stecker, der sich im Inneren des Kabelanschlusses befindet.

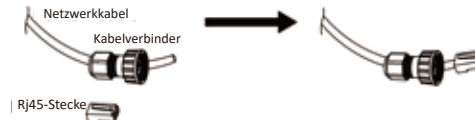

Bei Verwendung in Innenräumen verwenden Sie bitte Punkt D

Schritt 3: Stecken Sie den Kabelstecker in den BMS-Anschluss an der Unterseite des Wechselrichters und schrauben Sie ihn fest.

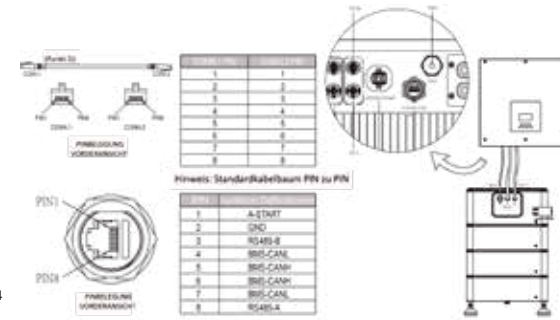

B: Schließen Sie das Erdungskabel an, um sicherzustellen, dass alle Batterien geerdet sind. Die Verdrahtung muss in der unten gezeigten Reihenfolge angeschlossen werden.

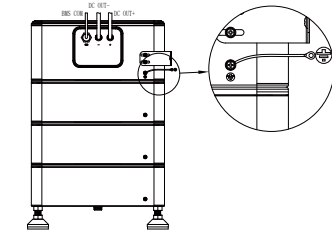

6. System Start Up

CM-Betrieb:

- Normaler Modus: Wenn PV und Netzanschluss vorhanden sind, schalten Sie zuerst den DC-Schalter ein und drücken Sie dann die Taste "POWER".
- Schwarzstart: Wenn keine PV-Anlage und kein Netzzugang vorhanden ist, schalten Sie zuerst den DC-Schalter ein, drücken Sie dann die Taste "POWER", halten Sie die Taste "B-Start" gedrückt und lassen Sie sie nach 10 Sekunden wieder los.

Schritte zum Start:

Schalten Sie den DC-Schalter ein und drücken Sie den POWER-Schalter, zuerst leuchtet die Master-LED einmal auf, dann leuchtet die BMS-Status-LED für 0,5s auf, die Betriebsstatus-LED leuchtet gleichzeitig für 1s auf, das bedeutet, dass das System normal funktioniert.

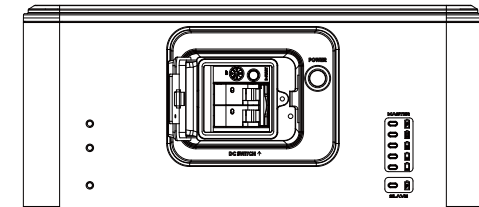

Bitte scannen Sie den QR-Code und folgen Sie den nachstehenden Schritten, um unser aktuelles mehrsprachiges Benutzerhandbuch/Quick Installation Guide herunterzuladen. Scannen Sie den QR-Code → Wählen Sie Ihre Sprache → Wählen Sie, ob Sie das Benutzerhandbuch oder die Schnellinstallationsanleitung herunterladen möchten → Herunterladen

